

ตารางแสดงวงเงินงบประมาณที่ได้รับจัดสรรและราคากลางในงานจ้างก่อสร้าง

๑. ชื่อโครงการ **ปรับปรุงซ่อมแซม ถนนคอนกรีตเสริมเหล็ก บริเวณสะพานบ้านภูไทร หมู่ที่ ๕ /หน่วยงานเจ้าของโครงการ องค์การบริหารส่วนตำบลเขาไม้แก้ว**
๒. วงเงินงบประมาณที่ได้รับจัดสรร       **๒๐๐,๐๐๐.๐๐**               บาท
๓. ลักษณะงานโดยสังเขป **ปรับปรุงซ่อมแซมถนน และ คอสะพาน**   จำนวน       **๑**       งาน
๔. ราคากลางคำนวณ ณ วันที่ **๑๗ มกราคม ๒๕๖๑**               เป็นเงิน **๒๐๐,๐๐๐.๐๐**       บาท
๕. บัญชีประมาณการราคากลาง
  - ๕.๑ **ปร.๕**               จำนวน **๑**       แผ่น
  - ๕.๒ **ปร.๖**               จำนวน **๑**       แผ่น
  - ๕.๓ **ราคากลาง**       จำนวน **๒**       แผ่น
  - ๕.๔ **แบบแปลนการก่อสร้าง** จำนวน **๙**       แผ่น
  - ๕.๕ -
๖. รายชื่อคณะกรรมการกำหนดราคากลาง
  - ๖.๑ **นางสาวไพจิตร ทุมรินทร์**               ตำแหน่ง **ผู้อำนวยการกองช่าง (นักบริหารงานช่าง ระดับต้น)**
  - ๖.๒ **นายวานิช ชาดา**                        ตำแหน่ง **หัวหน้าสำนักปลัด (นักบริหารงานทั่วไป ระดับต้น)**
  - ๖.๓ **นายอำนาจ แป้งทา**                    ตำแหน่ง **นายช่างโยธาปฏิบัติงาน**

## บัญชีกำหนดราคากลาง

ส่วนราชการ

องค์การบริหารส่วนตำบลเขาไม้แก้ว

ประเภท งานทาง

เจ้าของโครงการ องค์การบริหารส่วนตำบลเขาไม้แก้ว

โครงการปรับปรุงซ่อมแซม ถนนคอนกรีตเสริมเหล็ก บริเวณสะพานบ้านภูไทร หมู่ที่ 5

หน่วยงานออกแบบแปลนและรายการ กองช่าง องค์การบริหารส่วนตำบลเขาไม้แก้ว

แบบเลขที่ 2/2561

ประมาณราคามาแบบ ปร 4

กำหนดราคากลางกองช่าง เมื่อ 15 ม.ค. 2561

ลำดับที่	รายการ	ราคาทุน	FACTOR F	ค่าก่อสร้างทั้งสิ้น		หมายเหตุ
		รวมเป็นเงิน (บาท)		เป็นเงิน (บาท)	ปรับใช้ (บาท)	
1	งานทาง	147,586.98	1.3624	201,072.49	200,000.00	
	เงื่อนไข					
	เงินล่วงหน้าจ่าย	0 %				
	เงินประกันผลงานหัก	0 %				
	ดอกเบี้ยเงินกู้	6 %				
	ค่าภาษีมูลค่าเพิ่ม (VAT)	7 %				
	หมวดงานครุภัณฑ์					
สรุป	รวมค่าก่อสร้างเป็นเงินทั้งสิ้น			201,072.49	200,000.00	
	คิดเป็นเงินประมาณ					
	ตัวอักษร			สองแสนบาทถ้วน		

ตามหนังสือด่วนที่สุด ที่ กค 0421.5/ว9 วันที่ 17 กุมภาพันธ์ 2554 เรื่องการดำเนินการตามมติคณะรัฐมนตรีในส่วนของการจัดการ การจัดซื้อจัดจ้างและราคากลาง มีกำหนด 30 วันนับจากวันที่หัวหน้าหน่วยงานให้ความเห็นชอบ

ความเห็นของคณะกรรมการกำหนดราคากลางตามคำสั่งขององค์การบริหารส่วนตำบลเขาไม้แก้ว เลขที่ 14 / 2561 ลงวันที่ 12 ม.ค. 2561

(ลงชื่อ).....ประธานกรรมการ

(นางสาวไพจิตร ทุมรินทร์)

ผู้อำนวยการกองช่าง

(ลงชื่อ).....กรรมการ

(นายวานิช ชาคา)

หัวหน้าสำนักปลัด

(ลงชื่อ).....กรรมการ

(นายอำนาจ แป้งทา)

นางช่าง โขธาปฏิบัติงาน

เรียน นายท อบต. เขาไม้แก้ว

 เห็นชอบ เห็นควรอนุมัติและส่งกองคลังดำเนินการต่อไป

ความเห็นอื่นๆ .....

ความเห็น นายท อบต. เขาไม้แก้ว

 อนุมัติ  ไม่อนุมัติ

(ลงชื่อ).....ปลัด อบต. เขาไม้แก้ว

(นางสาวพิชชา จันทร์เจริญ)

(ลงชื่อ).....นายท อบต. เขาไม้แก้ว

(นายจันเนียร กิติปูล)

17 ม.ค. 2561

## แบบสรุปราคากลางงานก่อสร้าง

โครงการปรับปรุงซ่อมแซม ถนนคอนกรีตเสริมเหล็ก บริเวณสะพานบ้านภูไทร หมู่ที่ 5

สถานที่บริเวณ หมู่ที่ 5 ต.เขาไม้แก้ว อ.บางละมุง จ.ชลบุรี

แบบเลขที่ 2 / 2561

หน่วยงานออกแบบแปลนและรายการ กองช่าง องค์การบริหารส่วนตำบลเขาไม้แก้ว

แบบ ปร.4 และ ปร.5 ที่แนบ มีจำนวน 1 ชุด

กำหนดราคากลางกองช่าง

หน่วย : บาท

ลำดับที่	รายการ	ค่าก่อสร้าง	หมายเหตุ
1	งานทาง	201,072.49	
สรุป	รวมค่าก่อสร้างทั้งโครงการ/งานก่อสร้าง	201,072.49	
	ปรับใช้ราคา	200,000.00	
	ราคากลาง	200,000.00	
	( สองแสนบาทถ้วน )		

(ลงชื่อ).....ประธานกรรม

(นางสาวไพจิตร ทูมรินทร์)

ผู้อำนวยการกองช่าง

(ลงชื่อ).....กรรมการ

(นายวานิช ชาดา )

หัวหน้าสำนักปลัด

(ลงชื่อ).....กรรมการ

(นายอำนาจ แป้งทา)

นายช่างโยธาปฏิบัติงาน

สรุปราคาากลาง งานทาง

โครงการปรับปรุงซ่อมแซม ถนนคอนกรีตเสริมเหล็ก บริเวณสะพานบ้านคูไทร หมู่ที่ 5

สถานที่บริเวณ หมู่ที่ 5 ต.เขาไม้แก้ว อ.บางละมุง จ.ชลบุรี

แบบก่อสร้าง เลขที่ 2 / 2561

ลำดับที่	รายการ	หน่วย	จำนวน	ราคาต่อหน่วย	ราคาทุน	FN	ราคาต่อหน่วย x FN	บาท
1.00	เกรดปรับพื้นทางเดิม							
	- งานปรับเกรดลาดอัด	ตร.ม.	46.00	3.57	164.22	1.3624	4.86	223.73
	-งานทรายถม	ลบ.ม.	120.50	257.01	30,969.71	1.3624	350.15	42,193.13
	- งานทาสีผิวจราจรระบายน้ำเดิมที่ชำรุดเดิมพร้อมขนย้าย	งาน	1.00	3,500.00	3,500.00	1.3624	4,768.40	4,768.40
	- งานทาสีผิวจราจรเดิมพร้อมขนย้าย	งาน	1.00	5,500.00	5,500.00	1.3624	7,493.20	7,493.20
	- งานทาสีผิวซุ้มเชิงเดิมพร้อมขนย้าย	งาน	1.00	3,500.00	3,500.00	1.3624	4,768.40	4,768.40
2.00	งานผิวจราจร คสล.หนา 0.15 ม. 300 KCS (ลูกบาศก์)							
	- งานทรายหยาบบดอัดแน่น	ลบ.ม.	1.50	537.39	806.09	1.3624	732.14	1,098.22
	- งานผิวจราจร คสล. หนา 0.15 ม. 300 KCS (ลูกบาศก์)	ตร.ม.	30.00	913.00	27,390.00	1.3624	1,243.87	37,316.14
3.00	งานเหล็กเสริม							
	- Expansion Joint	ม.	6.00	157.24	943.44	1.3624	214.22	1,285.34
	-Longitudinal Joint	ม.	5.00	37.12	185.60	1.3624	50.57	252.86
4.00	งานเสาเข็ม							
	เสาเข็มอัดแรงสี่เหลี่ยมตัน 0.18x0.18x8 เมตร	ต้น	8.00	1,725.75	13,806.00	1.3624	2,351.16	18,809.29
	งานทาสีสกัดหัวเสาเข็ม	ต้น	8.00	300.00	2,400.00	1.3624	408.72	3,269.76
5.00	งานก่อสร้างผนังกันดิน คสล.							
	ผนังกันดิน คสล.	ม.	8.00	3,709.89	29,679.12	1.3624	5,054.35	40,434.83
6.00	งานก่อสร้างผนังกันดินชนผนังเดิม คสล.							
	ผนังกันดิน คสล.	ม.	4.00	2,100.70	8,402.80	1.3624	2,861.99	11,447.97

สรุปราคาากลาง งานทาง

โครงการปรับปรุงซ่อมแซม ถนนคอนกรีตเสริมเหล็ก บริเวณสะพานบ้านคูไพร หมู่ที่ 5

สถานที่บริเวณ หมู่ที่ 5 ต.เขาไม้แก้ว อ.บางละมุง จ.ชลบุรี

แบบก่อสร้าง เลขที่ ๕ / 2561

ลำดับที่	รายการ	หน่วย	จำนวน	ราคาต่อหน่วย	ราคาทุน	FN	ราคาต่อหน่วย x FN	ราคากลาง
7.00	งานก่อสร้างรางระบายน้ำ	ม.	12.00	1,695.00	20,340.00	1.3624	2,309.27	27,711.22
	งานวางระบายน้ำ คสล.				147,586.98			201,072.49
	รวม				147,586.98			201,072.49
	ปรับยอด							200,000.00

หมายเหตุ :-  
การคำนวณราคาต่อก่อสร้าง เป็นหน้าที่ของผู้ซื้อแบบ  
การใช้ราคาของทางราชการ ให้ถือเป็นที่ยอมรับยอมใช้  
โดยสมัครใจ

ผลรวมค่าจ้างตามข้อกำหนดและค่าใช้จ้างอื่น  
ค่า Factor F งานก่อสร้างทาง

=	147,586.98
=	-
=	1.3624

ความเห็นของคณะกรรมการกำหนดราคากลางตามคำสั่งขององค์การบริหารส่วนตำบลเขาไม้แก้ว เลขที่ 14/2561 ลงวันที่ 12 มี.ค. 2561

(ลงชื่อ).....ประธานกรรมการ  
(นางสาวไพจิตร ทุรินทร์)  
ผู้อำนวยการกองช่าง

(ลงชื่อ).....กรรมการ  
(นายวานิช ซาดา)  
หัวหน้าสำนักปลัด

(ลงชื่อ).....กรรมการ  
(นายอำนาจ เป็งทา)  
นายช่างโยธาปฏิบัติงาน

กำหนดราคาากลางกองช่าง เมื่อ 15 มี.ค. 2561  
หมายเหตุ: ใช้ราคาของพาณิชย์จังหวัด และสีบราคา  
เงื่อนไขการกำหนดราคากลาง

รายงานราคาของพาณิชย์จังหวัด,ราคาสินค้าวัสดุก่อสร้างสีบราคาท้องถิ่น ประจำเดือน ธันวาคม 2560  
ใช้ตาราง Factor F งานก่อสร้าง ทาง เงินล่วงหน้า 0 %  
เงินประกันผลงาน 0%, ดอกเบี้ยเงินกู้ 6% ต่อปี, ค่าภาษีมูลค่าเพิ่ม (Vat) 7%  
ประกาศกำหนดราคาตามตรฐานวัสดุและอุปกรณ์ก่อสร้างจังหวัดชลบุรี,ราคาจากสำนักงานคณะกรรมการศึกษาขั้นพื้นฐาน





กองช่าง  
องค์การบริหารส่วนตำบลเขาไม้แก้ว  
โครงการ

บริษัทผู้ประเมินแบบแปลนคอนกรีตเสริมเหล็ก

สถานที่ก่อสร้าง

สะพานข้ามคูน้ำ บร. ๘๓๕ ไม้แก้ว  
อบ.บางสูง & หนองขี้

สำรวจ

นางจุฑามาส เจริญวงษ์

เขียนแบบ

นางจุฑามาส เจริญวงษ์

ออกแบบ

( นายสุภาภรณ์ นนท )  
นายช่างควบคุมปฏิบัติงาน

ค.ร.น.

( นายสุภาภรณ์ นนท )  
ผู้อำนวยการกองช่าง

เห็นชอบ

( นายสุภาภรณ์ นนท )  
ผู้อำนวยการกองช่าง

อนุมัติ

( นายสุภาภรณ์ นนท )  
นายกองค์การบริหารส่วนตำบล

แสดงประกอบ

แผนที่โครงการ

ขนาดรูป	2   20 x 1
เลขที่แบบ	11 ส.ค. 2561
เลขวันที่	02
แผ่นที่	09

ขอสงวนลิขสิทธิ์ในแบบแปลนนี้ไว้เป็นของตนเอง ไม่ให้ผู้อื่นลอกเลียนแบบโดยไม่ได้รับอนุญาต

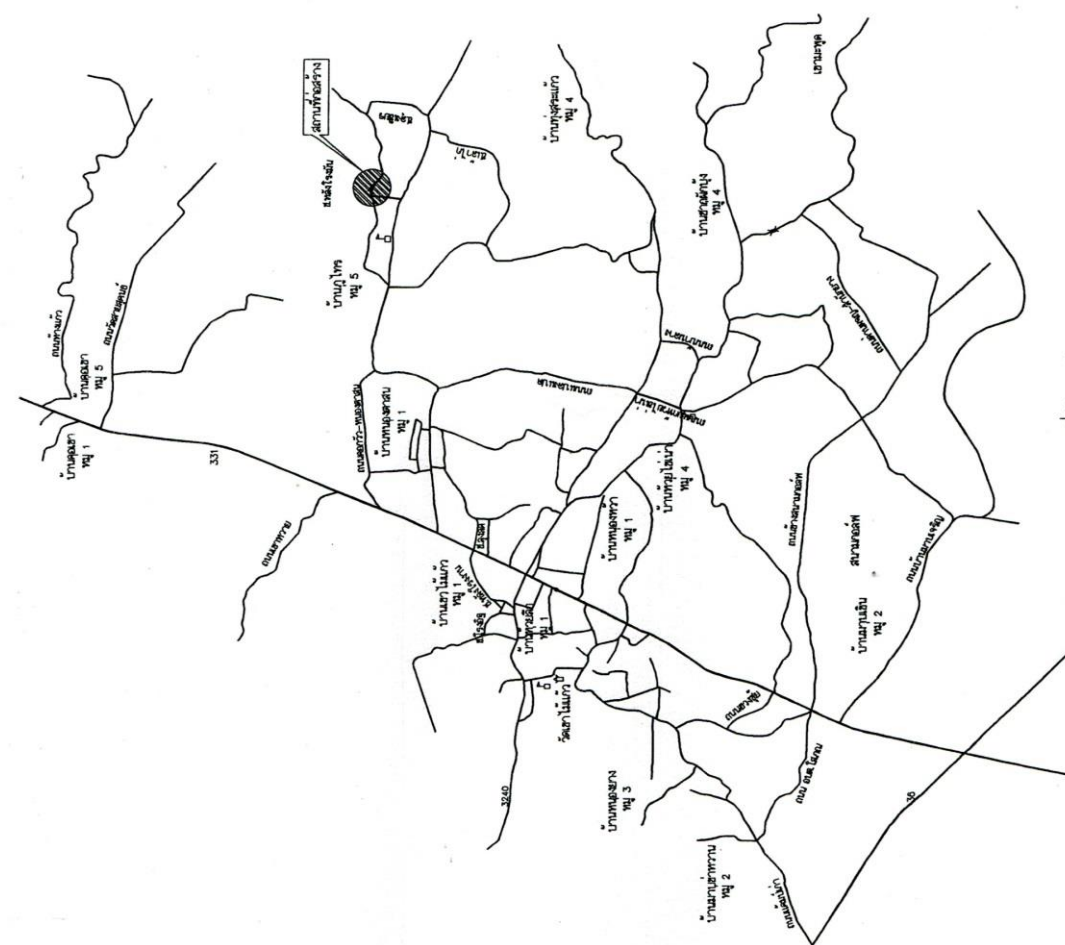

แปลงที่ดินในเขต





PRODUCED BY AN AUTODESK EDUCATIONAL PRODUCT

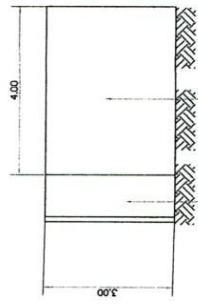

กำแพง อ.ส.ล.เดิม

พื้นที่ผนัง อ.ส.ล. 3.00x4.00 ม.ทำใหม่

**รูปตัดหน้า**  
น.ส.ร.ค.ร.ค. 1 : 100

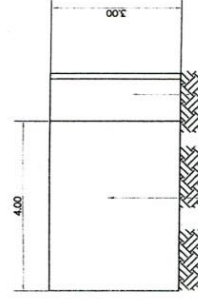

พื้นที่ผนัง อ.ส.ล. 3.00x4.00 ม.ทำใหม่

**รูปตัดหลัง**  
น.ส.ร.ค.ร.ค. 1 : 100

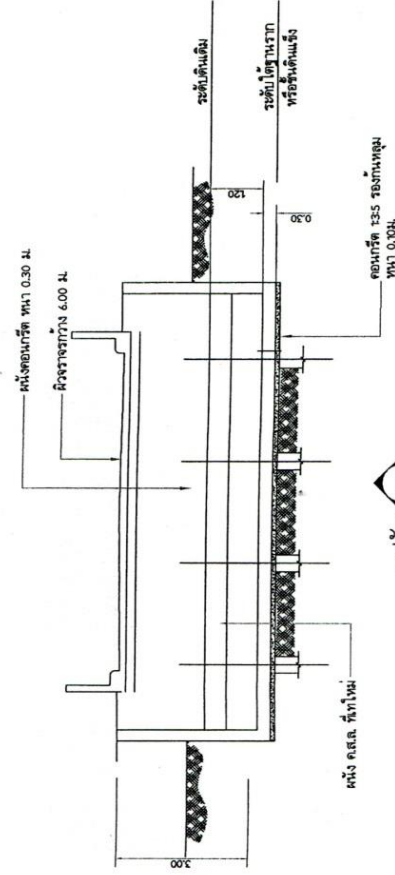

**รูปตัด**  
น.ส.ร.ค.ร.ค. 1 : 20



กองสถาปัตย์  
องค์การบริการส่วนกลางธนาไมแก้ว  
โครงการ  
ปรับปรุงซ่อมแซมถนนคอนกรีตเสริมเหล็ก  
สถาปัตยกรรม  
สถาปัตยกรรมภายใน ธนาไมแก้ว  
อ.มาจตุรง อ.ธนาฯ  
สีสรร  
นางจุฑามาศ เจริญวงศ์  
เขียนแบบ  
นางจุฑามาศ เจริญวงศ์  
ออกแบบ  
( นวนิตย์ นวนิตย์ )  
นางสาวโอรุณภูมิธนา

ค.ร.ร.  
( นางสาว พิชิต นวนิตย์ )  
ผู้อำนวยการกองช่าง

ให้ชอบ  
( นางสาวพิชิต นวนิตย์ )  
ผู้บังคับการบริการส่วนกลาง

อนุมัติ  
( นางสาวพิชิต นวนิตย์ )  
ผู้บังคับการบริการส่วนกลาง

นางจุฑามาศ เจริญวงศ์  
นายกองค์การบริการส่วนกลาง

ชุดชั้นนอก : ชุดนอก , ชุดชั้นใน , ชุดชั้นนอก

ขนาดกระดาษ	2 / D5561
เลขที่	11 มี.ค. 2561
แผ่นที่	04
รูปที่	09

งานสถาปัตย์  
น.ส.ร.ค.ร.ค. 1 : 20  
หน้า  
หน้า  
หน้า

PRODUCED BY AN AUTODESK EDUCATIONAL PRODUCT

PRODUCED BY AN AUTODESK EDUCATIONAL PRODUCT

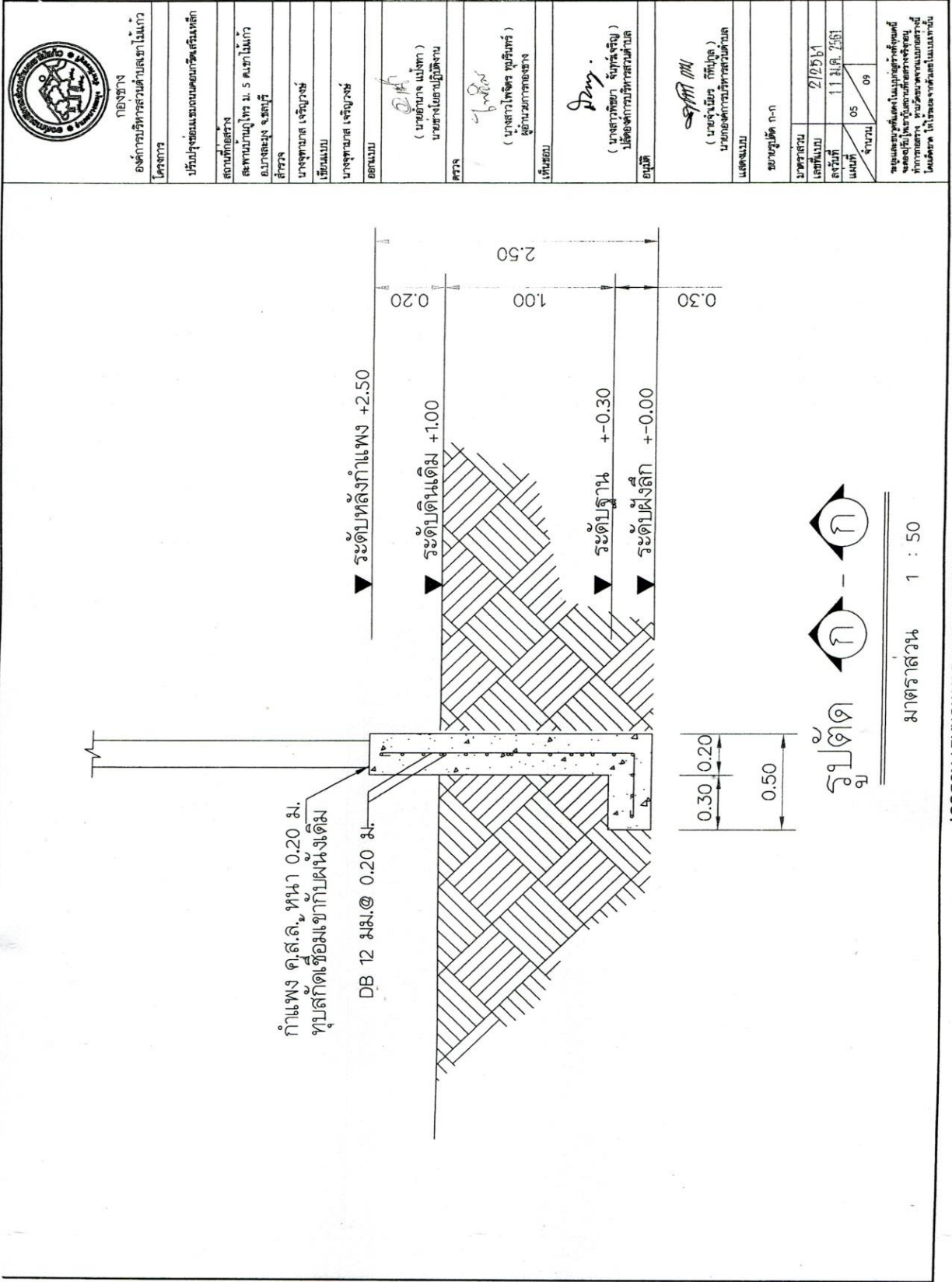

กองช่าง  
องค์การบริหารส่วนตำบลเขาไม้แก้ว  
โครงการ

บริษัทผู้ขอเสนอแบบคอนกรีตเสริมเหล็ก

สถานที่ตั้งงาน  
สะพานข้ามคูน้ำ ม. 5 ตำบลไม้แก้ว  
อ.บางละมุง จ.ชลบุรี

นางจุฑามาส เจริญวงษ์  
เขียนแบบ

นางจุฑามาส เจริญวงษ์  
ออกแบบ

( นายอรรถกมล แสงทศ )  
นายช่างโยธาปฏิบัติงาน

ตรวจ

( นางสาวพัชิตา พุทธิพันธ์ )  
ผู้อำนวยการกองช่าง

เห็นชอบ

( นางสาวศุภา จุฑารัตน์ )  
ปลัดองค์การบริหารส่วนตำบล

อนุมัติ

( นายสุวิทย์ น-น )  
นายกองค์การบริหารส่วนตำบล

แสดงแบบ

นายสุวิทย์ น-น

ขนาดกระดาษ 212x297

ลงวันที่ 11 มิ.ย. 2561

แผ่นที่ 05 / จำนวน 09

ขอเสนอแบบและรายละเอียดในใบนี้จัดทำขึ้นโดย  
จะดำเนินการก่อสร้างโดยผู้รับเหมาที่ผู้จ้าง  
พิจารณาเลือก และผู้รับเหมาที่เลือกจะ  
รับผิดชอบในรายละเอียดของงานตามที่  
ได้แสดงไว้ ไม่สามารถขอเปลี่ยนแปลง



**แปลน F1**

กองช่าง	
องค์การบริหารส่วนตำบลบ้านม่วง	
โครงการ	
ปรับปรุงถนนคอนกรีตเสริมเหล็ก	
สถานที่ก่อสร้าง	
สะพานมอญไทร ม. 5 ต.บ้านม่วง	
อ.บางแพะ จ.สมุทรสาคร	
สำรวจ	
นางจุฑามาศ เจริญพงษ์	
เขียนแบบ	
นางจุฑามาศ เจริญพงษ์	
ตรวจสอบ	
(นายอำนาจ แผงทอง) นายช่างโยธาปฏิบัติงาน	
ตรวจ	
(นางสาวพัชรา พุทธิมิตร) ผู้อำนวยการกองช่าง	
เห็นชอบ	
(นางสาวกัญญา จันทะเจริญ) ผู้อำนวยการบริหารส่วนตำบล	
อนุมัติ	
(นายจำเริญ กัญญา) นายกองค์การบริหารส่วนตำบล	
แสดงแบบ	
แปลนฐานราก, ขยายรูปตัด F1	
ขนาดกระดาษ	
เลขที่แบบ	212561
ลงวันที่	11 มี.ค. 2561
แผ่นที่	06 / 09

ขอสงวนสิทธิ์ในแบบแปลนนี้ทุกประการ  
หากมีข้อผิดพลาดประการใดขอสงวนสิทธิ์  
ไว้ขอสงวนไว้ ขอสงวนไว้ ขอสงวนไว้  
โปรดดูให้ละเอียดก่อนพิมพ์แบบแปลน

F1

รูปตัด F1

Architectural drawing showing a desk layout with dimensions. The main desk is 5.00 units long. Labels include 'โต๊ะทำงาน 0.50x1.00', 'โต๊ะทำงาน 0.50x1.00', 'โต๊ะทำงาน 0.50x1.00', and 'โต๊ะทำงาน 0.50x1.00'. A note says 'ขนาดโต๊ะ 0.50x1.00' and 'โต๊ะทำงาน 0.50x1.00'. A scale bar indicates 1:10.

Cross-section diagram of a desk with dimensions. The desk height is 0.70 units. The desk width is 1.00 units. The desk depth is 0.50 units. The desk is labeled 'โต๊ะทำงาน 0.50x1.00'. A scale bar indicates 1:10.

ชื่อโครงการ: โครงการพัฒนาระบบคอมพิวเตอร์

ชื่อผู้จัดทำ: นางสาวกัญญา ใจบุญ

ชื่ออาจารย์ที่ปรึกษา: อาจารย์ ดร. กัญญา ใจบุญ

ชื่อสถาบัน: มหาวิทยาลัยเทคโนโลยีพระจอมเกล้าธนบุรี

ชื่อภาควิชา: ภาควิชาวิศวกรรมคอมพิวเตอร์

ชื่อหลักสูตร: หลักสูตรวิทยาศาสตรบัณฑิต สาขาวิชาวิศวกรรมคอมพิวเตอร์

ชื่อรายวิชา: วิชาเทคโนโลยีสารสนเทศ

ชื่ออาจารย์ที่ปรึกษา: อาจารย์ ดร. กัญญา ใจบุญ

ชื่อผู้จัดทำ: นางสาวกัญญา ใจบุญ

ชื่อสถาบัน: มหาวิทยาลัยเทคโนโลยีพระจอมเกล้าธนบุรี

ชื่อภาควิชา: ภาควิชาวิศวกรรมคอมพิวเตอร์

ชื่อหลักสูตร: หลักสูตรวิทยาศาสตรบัณฑิต สาขาวิชาวิศวกรรมคอมพิวเตอร์

ชื่อรายวิชา: วิชาเทคโนโลยีสารสนเทศ

ชื่อโครงการ: โครงการพัฒนาระบบคอมพิวเตอร์

ชื่อผู้จัดทำ: นางสาวกัญญา ใจบุญ

ชื่ออาจารย์ที่ปรึกษา: อาจารย์ ดร. กัญญา ใจบุญ

ชื่อสถาบัน: มหาวิทยาลัยเทคโนโลยีพระจอมเกล้าธนบุรี

ชื่อภาควิชา: ภาควิชาวิศวกรรมคอมพิวเตอร์

ชื่อหลักสูตร: หลักสูตรวิทยาศาสตรบัณฑิต สาขาวิชาวิศวกรรมคอมพิวเตอร์

ชื่อรายวิชา: วิชาเทคโนโลยีสารสนเทศ

ชื่ออาจารย์ที่ปรึกษา: อาจารย์ ดร. กัญญา ใจบุญ

ชื่อผู้จัดทำ: นางสาวกัญญา ใจบุญ

ชื่อสถาบัน: มหาวิทยาลัยเทคโนโลยีพระจอมเกล้าธนบุรี

ชื่อภาควิชา: ภาควิชาวิศวกรรมคอมพิวเตอร์

ชื่อหลักสูตร: หลักสูตรวิทยาศาสตรบัณฑิต สาขาวิชาวิศวกรรมคอมพิวเตอร์

ชื่อรายวิชา: วิชาเทคโนโลยีสารสนเทศ

	
กองช่าง องค์การบริหารส่วนตำบลเขาไม้มก โครงการ	
ปรับปรุงห้องเรียนคอนกรีตเสริมเหล็ก	
สถานที่ก่อสร้าง	สถานที่ก่อสร้าง
สถานที่ดำเนินการ	สถานที่ดำเนินการ
เอกสารอ้างอิง	เอกสารอ้างอิง
ผู้ควบคุมงาน	ผู้ควบคุมงาน
นางจุฑามาส เจริญวงศ์	นางจุฑามาส เจริญวงศ์
ชื่อแบบ	ชื่อแบบ
นางจุฑามาส เจริญวงศ์	นางจุฑามาส เจริญวงศ์
ออกแบบ	ออกแบบ
( น.ย.อนันต งามตา ) นายกช่างโยธาผู้ปฏิบัติงาน	( น.ย.อนันต งามตา ) นายกช่างโยธาผู้ปฏิบัติงาน
ตรวจ	ตรวจ
( นางสาวไพจิตร อนุสินทร์ ) ผู้อำนวยการกองช่าง	( นางสาวไพจิตร อนุสินทร์ ) ผู้อำนวยการกองช่าง
เห็นชอบ	เห็นชอบ
( นางสาวศศิษา จันทระเจริญ ) ปลัดกองช่างเทศบาลตำบล	( นางสาวศศิษา จันทระเจริญ ) ปลัดกองช่างเทศบาลตำบล
อนุมัติ	อนุมัติ
( นายจรูญ นิ่มนวล ) นายกองค์การบริหารส่วนตำบล	( นายจรูญ นิ่มนวล ) นายกองค์การบริหารส่วนตำบล
แสดงแบบ	แสดงแบบ
รูปตัดถนน	รูปตัดถนน
มาตราส่วน 1 : 10	มาตราส่วน 1 : 10
เลขที่แบบ 2/2564	เลขที่แบบ 2/2564
ครั้งที่ 1 1 ส.ค. 2564	ครั้งที่ 1 1 ส.ค. 2564
แผ่นที่ 08	แผ่นที่ 08
จำนวน 09	จำนวน 09
หมายเหตุ: ให้ตรวจสอบว่าแบบนี้เป็นไปตามข้อกำหนดของกรมโยธาธิการและผังเมือง และข้อกำหนดของกรมโยธาธิการและผังเมือง กรุงเทพมหานคร	

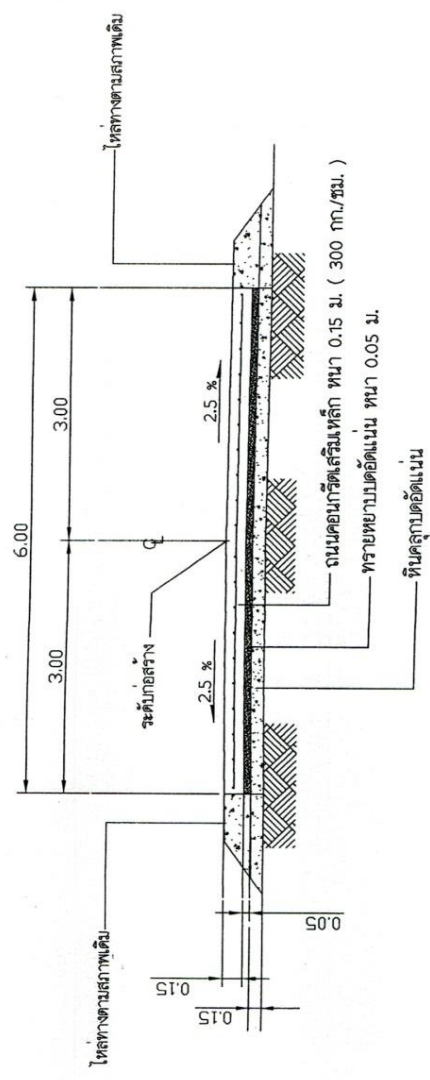

รูปตัดถนน

มาตราส่วน 1 : 10



รูปตัดตามขวางฝั้วจากจวดอกอนกรีตเสริมเหล็ก  
แบบธรรมดา 1 : 50

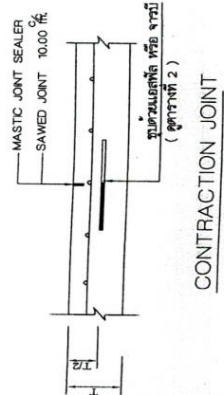

CONTRACTION JOINT

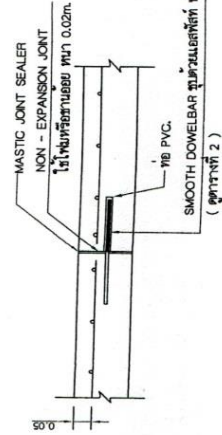

EXPANSION JOINT  
(ตัดจากจวดอกที่ระยะ 30-50 เมตร)

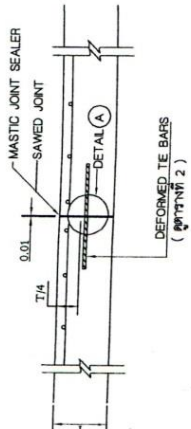

LONGITUDINAL JOINT

ขยายแบบวิศวกรรม

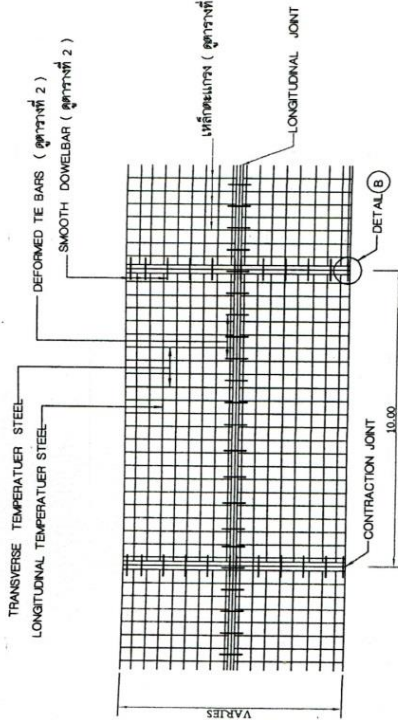

ตารางที่ 2 TIE BARS - DOWEL BARS  
แปลนแสดงการเสริมเหล็กถนน คอนกรีตเสริมเหล็ก

SLAB THICKNESS T. CM.	LANE WIDTH		TE BARS		DOWEL BAR		CONTRACTION JOINT		EXPANSION JOINT	
	CM.	M.	DIAMETER MM.	LENGTH CM.	SPACING CM.	DIAMETER MM.	LENGTH CM.	SPACING CM.	LENGTH CM.	SPACING CM.
15	2.50	0.02	12	50	60	15	30	30	50	30
	3.00	0.02	12	50	60	15	50	30	50	30
	3.50	0.02	12	50	60	15	50	30	50	30
	4.00	0.02	12	50	60	15	50	30	50	30
20	2.50	0.02	16	50	60	25	30	30	50	30
	3.00	0.02	16	50	60	25	50	30	50	30
	3.50	0.02	16	50	60	25	50	30	50	30
	4.00	0.02	16	50	60	25	50	30	50	30

ตารางที่ 1 TEMPERATURE STEEL

SLAB THICKNESS T. CM.	CONTRACTION JOINT SPACING M.	LONGITUDINAL TEMP. STEEL		LANE WIDTH W. CM.
		DIAMETER MM.	SPACING CM.	
15	10	16	20	2.50
		16	20	3.00
		16	20	3.50
20	10	16	20	2.50
		16	20	3.00
		16	20	3.50
				4.00

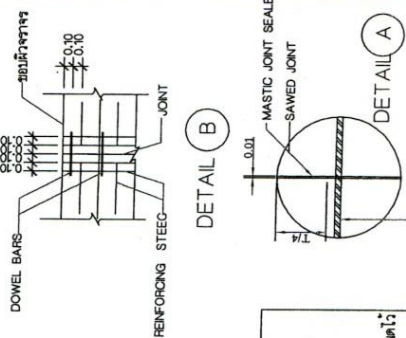

DETAIL B

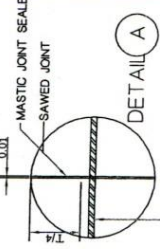

DETAIL A

DEFORMED TIE BARS  
(DB Ø10x110 หรือ Ø10x100)

การเตรียมรอยคอนกรีตที่รับทยอดอย่างหนาแน่น

1. ให้ทำการบ่มรอยคอนกรีตให้สะอาดด้วยน้ำสะอาดก่อนการบ่มคอนกรีต
2. ให้ทำการบ่มรอยคอนกรีตด้วยน้ำสะอาดก่อนการบ่มคอนกรีต
3. ให้ทำการบ่มรอยคอนกรีตด้วยน้ำสะอาดก่อนการบ่มคอนกรีต
4. การบ่มคอนกรีตด้วยน้ำสะอาดก่อนการบ่มคอนกรีต



กองช่าง  
องค์การศึกษาระดับอาชีวศึกษา  
โครงการ  
วิทยาลัยเทคนิค  
สงขลา  
นางจุฑามาส เจริญวงษ์  
เขียนแบบ  
นางจุฑามาส เจริญวงษ์  
ออกแบบ

ครูงาน  
( นายคณกร แผงแก้ว )  
นายช่างโยธาปฏิบัติงาน  
ช่าง  
( นางสาวโพธิ์ พุทธิจันทร์ )  
ผู้ควบคุมการก่อสร้าง  
เขียนแบบ

อนุมัติ  
( นางสาวพริมา จักรกรัง )  
นายกองค์การบริหารส่วนตำบล  
อนุมัติ  
( นายรุ่งนรินทร์ กิติภูมิ )  
นายกองค์การบริหารส่วนตำบล  
แสดงแบบ  
แบบขยายวิศวกรรม

วันที่  
เลขที่แบบ  
วันที่  
แผ่นที่  
จำนวน  
09  
09  
2/2561  
11 มี.ค. 2561

ขออนุญาตใช้แบบในโครงการ  
ของโรงเรียนอาชีวศึกษา  
สงขลา  
นางจุฑามาส เจริญวงษ์  
เขียนแบบ  
นางจุฑามาส เจริญวงษ์  
ออกแบบ